



เครื่องมือลมสำหรับมืออาชีพ จากไต้หวัน



PNEUMATIC TOOLS  
**CATALOG 2016**

[www.kuanithailand.com](http://www.kuanithailand.com)



Made in Taiwan

# เกี่ยวกับ KUANI

**KUANI** (คูอานี) ได้รับการจัดจำในฐานะผู้นำทางด้านการออกแบบ, การผลิต และการจัดจำหน่ายเครื่องมือลมคุณภาพเยี่ยมในประเทศไทยสืบเนื่องจากการเป็นต้นแบบการผลิตของสินค้าประเภทลือกลม คูอานียังได้ขยายสายการผลิตเพิ่มออกไปอีกกว่า 10 ประเภท โดยใช้เวลากว่า 30 ปีในการพัฒนา ประกอบไปด้วยลือกลม, ด้ามฟรี, โยควงลม, ส่วนลม, เครื่องขัดกระดาษทรายลม, เครื่องเจียลม และอื่นๆ

**คูอานี** มีความพร้อมที่จะตอบสนองความต้องการของลูกค้าเสมอ

ด้วยหลักความคิดนี้ ทำให้เราไม่หยุดยั้งในการพัฒนาคุณภาพของสินค้า โดยมีการวิจัยและพัฒนาสินค้าอย่างต่อเนื่อง และยังครอบคลุมไปถึงความใส่ใจต่อสุขภาพ ความปลอดภัย และสิ่งแวดล้อม

**คูอานี** มีความมุ่งมั่นที่จะพัฒนาไปข้างหน้าอย่างต่อเนื่อง และรักษาตำแหน่งความเป็นผู้นำตลาดเครื่องมือลมคุณภาพเยี่ยมต่อไป



## ประสิทธิภาพในการผลิต

ปัจจุบัน คูอานีมีพนักงานกว่า 300 คน ซึ่งผ่านการฝึกอบรมอย่างดี โดยที่บุคลากรกลุ่มหนึ่งจากนี้ ทำหน้าที่ควบคุมเครื่องจักร CNC (Computer Numerical Control) ซึ่งมีมากกว่า 200 เครื่อง โดยเครื่องจักรดังกล่าวมีประสิทธิภาพในการผลิตทั้งตัวสินค้าและอะไหล่มากกว่า 80% จากสินค้าทั้งหมดในความดูแล

ตั้งแต่ปี ค.ศ.1997 เป็นต้นมา คูอานีได้มีการนำระบบ FMS (Flexible Manufacturing System) เข้ามาใช้ซึ่งเป็นระบบที่สามารถจัดการกับปริมาณการสั่งซื้อในจำนวนน้อยโดยไม่ส่งผลกระทบต่อความสามารถในกำลังการผลิตปกติ

เทคโนโลยีทั้งหมดที่กล่าวมานั้น มีการผสมผสานกันระหว่างการทุ่มเทและความมุ่งมั่น ซึ่งทำให้แบรนด์ คูอานีเป็นผู้นำตลาดเครื่องมือลมคุณภาพเยี่ยมจนถึงทุกวันนี้



**Air Impact Wrench** หน้า  
ลือกลมกระแทก 2-6

**Air Ratchet Wrench & Air Screwdriver** หน้า  
ด้ามฟรีกระแทก และ โยควงลม 7-8

**Air Grinder & Air Die Grinder** หน้า  
เครื่องเจียลม และ เครื่องเจียแกน 9-11

**Air Sander & Air Cutting Tools** หน้า  
เครื่องขัดกระดาษทราย และ อุปกรณ์ตัด 12-18

**Other Tools** หน้า  
อุปกรณ์อื่นๆ 18



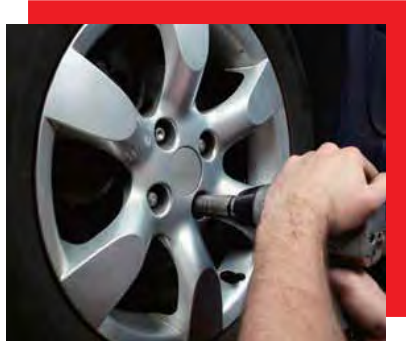

# Air Impact Wrench

บล็อกลมกระแทก

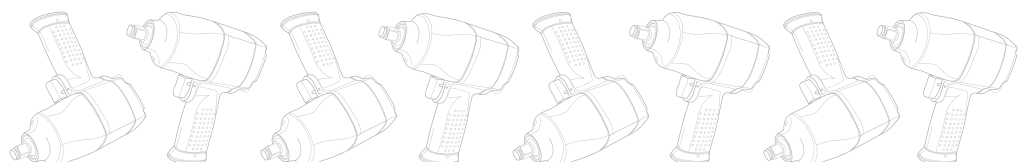

# Air Impact Wrench

## บลึอกลมกระแทก

### บลึอกลมกระแทก 1/2" (Impact Wrench 1/2")

#### KI-850

1/2" SQ. DR. General Duty Impact Wrench  
Rocking Dog Mechanism

- Available in 2" extended anvil for model **KI-850-2**
- Side Exhaust

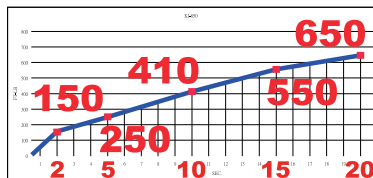

#### KI-859

1/2" SQ. DR. **Super Duty** Impact Wrench  
Twin Hammer Mechanism

- พร้อม Muffler ลดเสียงดัง
- Available in 2" extended anvil for model **KI-859-2**
- Handle Exhaust With Muffler

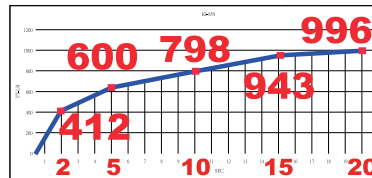

#### KI-853

1/2" SQ. DR. **Super Duty** Impact Wrench  
Twin Hammer Mechanism

- Front Exhaust
- รุ่น **KI-853-2** เหมือน **KI-853** แต่เป็นแบบก้านยาว 2"

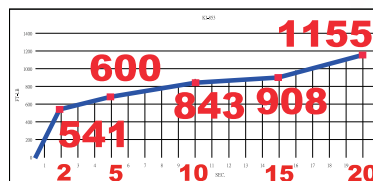

#### KI-859-2

1/2" SQ. DR. **Super Duty** Impact Wrench  
Twin Hammer Mechanism

- พร้อม Muffler ลดเสียงดัง
- Handle Exhaust With Muffler

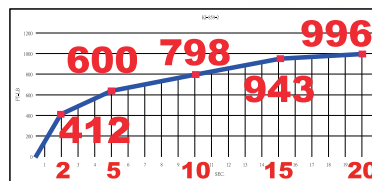

#### KI-1440

1/2" SQ. DR. Impact Wrench  
Twin Hammer Mechanism

- Front Exhaust

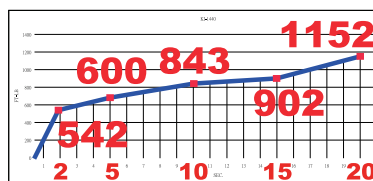

#### KI-1490

1/2" SQ. DR. **Super Duty** Impact Wrench  
Twin - Hammer Mechanism

- Handle Exhaust With Muffler

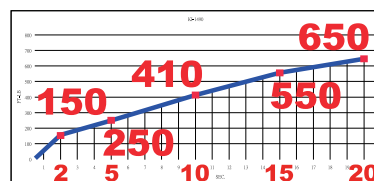

#### KI-1469 (A)

1/2" SQ. DR. **Super Duty** Mini Impact wrench  
Jumbo Hammer Mechanism

- Handle Exhaust With Muffler

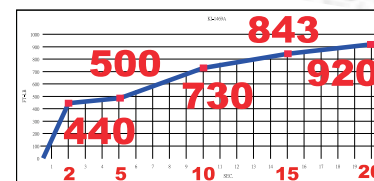

รุ่น  
จันทัน  
พิเศษ

วัสดุ  
Composite  
น้ำหนักเบา

NEW!

ตัวเล็ก  
พลังแรง

#### SPECIFICATIONS (at 90psi - 6.2bar)

KT Code K271-	รุ่น	สำหรับ			ความเร็วรอบ Free Speed	แรงบิดสูงสุด Max. Torque		ความยาว รวม		Air Inlet	Air Hose	Avg. Air Consumption		น้ำหนัก Net Weight	
		inch	inch	mm		rpm	ft.lb	N.m	inch			mm	pt	id	cfm
KI850	KI-850	1/2"	9/16	M14	7000	230	312	7"	178	1/4	3/8	4	113	5.2	2.36
KI853	KI-853	1/2"	5/8	M16	8000	400	542	7 1/8"	180	1/4	3/8	4	113	5.58	2.56
KI853-2	KI-853-2	1/2"	5/8	M16	8000	400	542	9 1/8"	231	1/4	3/8	4	113	5.89	2.68
KI859	KI-859	1/2"	5/8	M16	7000	400	542	7 13/64"	182	1/4	3/8	4	113	6.16	2.80
KI859-2	KI-859-2	1/2"	5/8	M16	7000	400	542	9 13/64"	233	1/4	3/8	4	113	6.49	2.95
KI1440	KI-1440	1/2"	5/8	M16	8000	400	542	7 1/8"	180	1/4	3/8	4	113	5.58	2.56
KI1490	KI-1490	1/2"	3/4	M19	9500	1000	1356	7 1/2"	191	1/4	3/8	7.3	207	5.07	2.3
KI1469	KI-1469	1/2"	-	-	10000	500	678	-	115.5	1/4	3/8	4.76	134	3.4	1.6

# Air Impact Wrench

บลึอกลมกระแทก

## บลึอกลมกระแทก 3/8" (Impact Wrench 3/8")

### KI-1305

3/8" SQ. DR. **Heavy Duty**  
Impact Wrench  
Pic Clutch Mechanism

- Side Exhaust

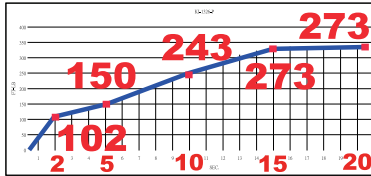

### KI-1308

3/8" SQ. DR. General Duty  
Impact Wrench  
Rocking Dog Mechanism

- Front Exhaust

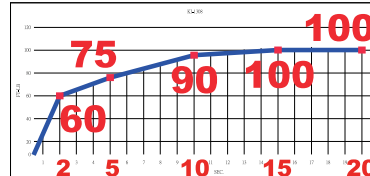

### KI-851

3/8" SQ. DR. General Duty "Butterfly"  
Impact Wrench  
Rocking Dog Mechanism

- Side Exhaust

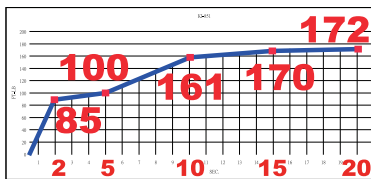

### KI-311-J

3/8" SQ. DR. **Super Duty**  
Impact Wrench  
Jumbo Hammer Mechanism

- Handle Exhaust  
With Muffler

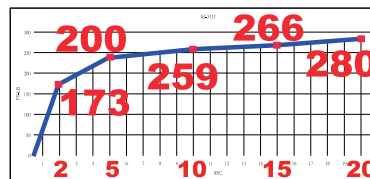

### SPECIFICATIONS (at 90psi - 6.2bar)

KT Code K271-	รุ่น	Square Drive	สำหรับ Bolt Size		เร็วรอบ Free Speed rpm	แรงบิดสูงสุด Max. Torque		ความยาว รวม		Air Inlet pt	Air Hose id	Avg. Air Consumption		น้ำหนัก Net Weight	
		inch	inch	mm		ft.lb	N.m	inch	mm			cfm	l/min	lbs	kgs
KI1305	KI-1305	3/8"	1/2"	M13	9000	160	216	6 <sup>29</sup> / <sub>64</sub> "	164	1/4	3/8	4	113	3.52	1.6
KI1308	KI-1308	3/8"	3/8"	M10	10000	75	102	5 <sup>1</sup> / <sub>2</sub> "	139	1/4	3/8	3	84.9	2.7	1.24
KI851	KI-851	3/8"	3/8"	M10	10000	75	102	5 <sup>1</sup> / <sub>2</sub> "	139	1/4	3/8	3	84.9	1 <sup>3</sup> / <sub>4</sub>	0.80
KI311-J	KI-311J	3/8"	7/16"	M11	10000	200	271	5 <sup>1</sup> / <sub>2</sub> "	139	1/4	3/8	2.5	70.8	2.97	1.35

## Impact Mechanism

### • Rocking Dog Mechanism



### • Twin Dog Mechanism



### • Jumbo Hammer Mechanism



### • Twin Hammer Mechanism



### • Pin Clutch Mechanism



NEW Twin-Hammer  
Pat. NO. 104605

**NEW!**

### New Twin-Hammer Mechanism by KUANI

สิทธิบัตรเฉพาะของ "คูอานี" สันตะเคียนน้อยให้แรงบิดสูง สมดุลย์ดี อายุการใช้งานยาวนานกว่าเครื่องทั่วไป ในท้องตลาด

#### จุดเด่น

- 1) เพิ่มสัน (Rib) ซึ่งช่วยเพิ่มแรงกระแทก และลดการสันตะเคียน
- 2) โครงสร้างระบบกระแทกหนาและแข็งแรงกว่าคู่แข่งจากยุโรป/อเมริกา
- 3) พื้นผิวกระแทกมากกว่าคู่แข่ง
- 4) ให้แรงบิดสูงกว่าคู่แข่งจากยุโรปและอเมริกาถึง **25-30%** โดยประมาณ
- 5) ทนทานสูงกว่าคู่แข่งถึง **3 เท่า**

# Air Impact Wrench

## บล็อกลมกระแทก

### บล็อกลมกระแทก 3/4" และ 1" (Impact Wrench 3/4" and 1")

#### KI-1634-P2

**3/4" SQ. DR. Super Duty Impact Wrench**  
New Twin Hammer Mechanism  
Pat. No. 70588

- Available in 6" Extended anvil for model KI-23-6
- Handle Exhaust With Mufer



รุ่น  
งานหนัก  
พิเศษ

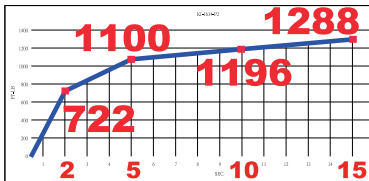

#### KI-22

**3/4" SQ. DR. Super Duty Impact Wrench**  
New Twin Hammer Mechanism  
Pat. No. 70588

- Available in 6" Extended anvil for model KI-22-6
- Side Exhaust



ลมออก  
ทางด้านข้าง

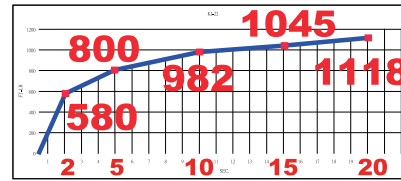

#### KI-23

**3/4" SQ. DR. Super Duty Impact Wrench**  
New Twin Hammer Mechanism  
Pat. No. 70588

- Available in 6" Extended anvil for model KI-23-6
- Handle Exhaust With Mufer



ลมออก  
ทางด้านข้าง

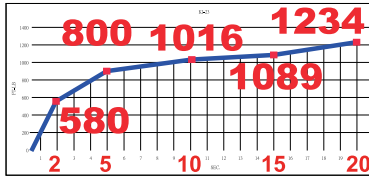

#### KI-1837

**1" SQ. DR. Super Duty Straight Type Impact Wrench**  
New Twin Hammer Mechanism  
Pat. No. 70588  
with 1" Short Anvil

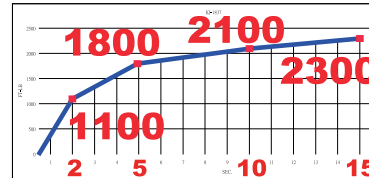

#### KI-36-P(M36), KI-38-P(M38)

**1" SQ. DR. Super Duty Pistol Type Impact Wrench**  
New Twin Hammer Mechanism  
Pat. No. 70588

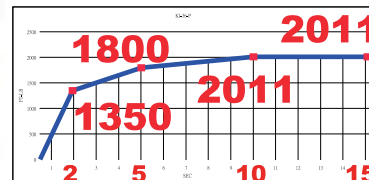

#### SPECIFICATIONS (at 90psi - 6.2bar)

KT Code K271-	รุ่น	Square Drive	สำหรับ Bolt Size		ความเร็วรอบ Free Speed rpm	แรงบิดสูงสุด Max. Torque		ความยาวรวม		Air Inlet pt	Air Hose ID	Avg. Air Consumption		น้ำหนัก Net Weight	
		inch	inch	mm		ft.lb	N.m	inch	mm			cfm	l/min	lbs	kgs
KI1634-P2	KI-1634-P2	3/4"	1 <sup>9</sup> / <sub>16</sub> "	M30	4000	1100	1491	9 <sup>7</sup> / <sub>16</sub> "	239	3/8	1/2	5.46	150	15.13	6.88
KI22	KI-22	3/4"	1"	M25	6500	750	1016	9 <sup>19</sup> / <sub>64</sub> "	236	1/4	3/8	7	198	10	4.55
KI23	KI-23	3/4"	1"	M25	6500	750	1016	9 <sup>7</sup> / <sub>32</sub> "	234	1/4	3/8	7	198	10	4.55
KI1837	KI-1837	1"	1 <sup>27</sup> / <sub>64</sub> "	M36	4000	1800	2439	12 <sup>13</sup> / <sub>32</sub> "	315	1/2	3/4	9	255	25.16	11.44
KI36-P	KI-36-P	1"	1 <sup>27</sup> / <sub>64</sub> "	M36	4000	1500	2033	12 <sup>13</sup> / <sub>32</sub> "	315	1/2	3/4	9	255	21.69	9.84

# Air Impact Wrench

บลึอกลมกระแทก

## บลึอกลมกระแทก 1" (Impact Wrench 1")

### KI-45-8

1" SQ. DR. Super Duty Impact Wrench  
New Twin Hammer Mechanism  
Pat. No. 70588

- Available in 1" SQ.DR. with 1" short anvil for model KI-45
- Available in #5 spline drive with 1" short anvil for model KI-45-SP
- Available in #5 spline drive with 8" extended anvil for model KI-45-8-SP
- Side Exhaust

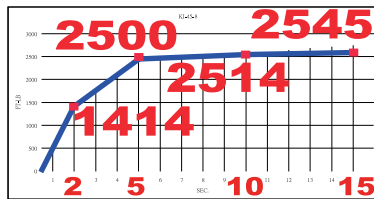
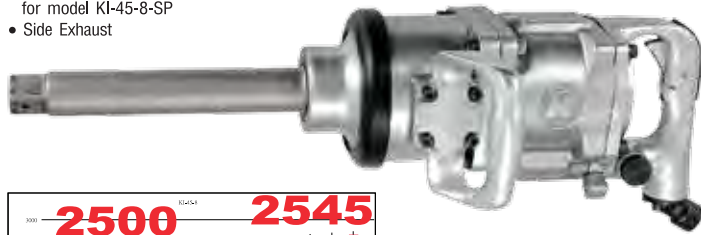

### KI-1838-6

1" SQ. DR. Super Duty Impact wrench  
Twin Hammer Mechanism

- น้ำหนักเพียง 8.1kgs (รุ่นปกติ 16.8kgs)

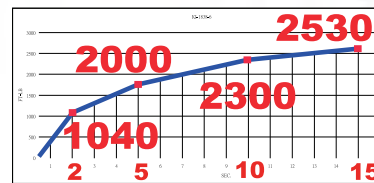

### SPECIFICATIONS (at 90psi - 6.2bar)

KT Code K271-	รุ่น	Square Drive	สำหรับ Bolt Size	ความเร็วรอบ Free Speed	แรงบิดสูงสุด Max. Torque	ความยาวรวม	Air Inlet	Air Hose	Avg. Air Consumption	น้ำหนัก Net Weight
		inch	inch mm	rpm	ft.lb N.m	inch mm	pt	ID	cfm l/min	lbs kgs
KI45-8	KI-45-8	1"	1 <sup>25</sup> / <sub>32</sub> " M45	3000	2500 3388	24 <sup>7</sup> / <sub>8</sub> " 631	1/2	3/4	14.5 410	36.96 16.8
KI1838-6	KI-1838-6	1"	1 <sup>27</sup> / <sub>64</sub> " M36	5000	2000 2712	- 377	1/2	1/2	9 255	18 8.1

## ชุดบลึอกลมกระแทก 1/2" (Impact Wrench 1/2" Kit)

### KI-850 Kit

1/2 SQ. DR. General Duty Impact Wrench  
Rocking Dog Mechanism

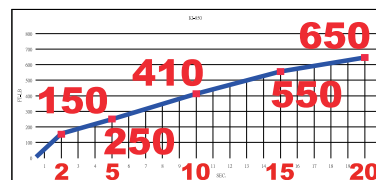

### KI-853 Kit

1/2 SQ. DR. Super Duty Impact Wrench  
Twin Hammer Mechanism

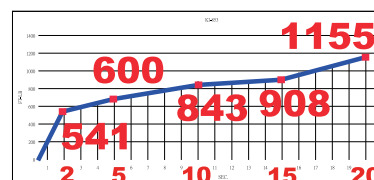

KT Code K271-	รุ่น	อุปกรณ์ในชุด
KI850Kit	KI-850 Kit	1 PC KI-850 1/2" SQ. DR IMPACT WRENCH 10 PCS CR-V 10 PCS SOCKET (mm) 9, 10, 11, 13, 14, 17, 19, 22, 24, 27 1 PC CR-V 1/2" SQ. DR. 125mm EXTENSION BAR
KI853Kit	KI-853 Kit	1 PC KI-853 1/2" SQ. DR IMPACT WRENCH 10 PCS CR-V 10 PCS SOCKET (mm) 10, 12, 14, 17, 19, 21, 22, 23, 24, 27 1 PC CR-V 1/2" SQ. DR. 75mm EXTENSION BAR

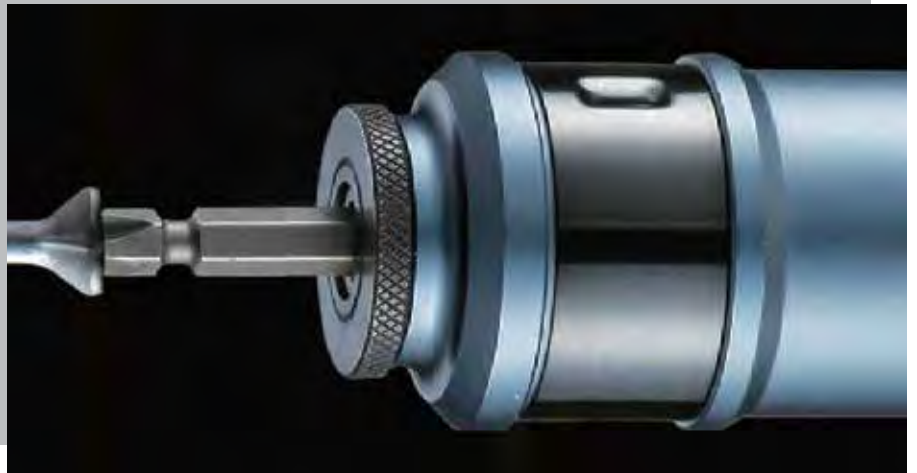

# Air Ratchet Wrench & Air Screwdriver

ด้ามฟรีกระแทก และ โชควงลม

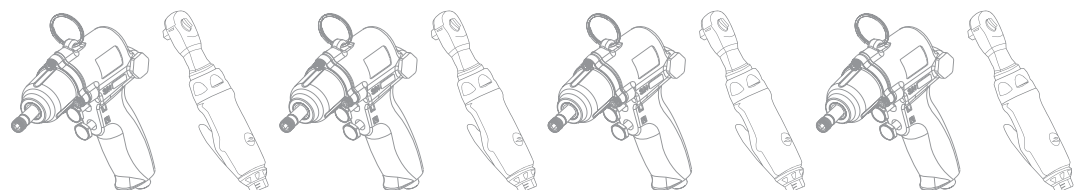



# Air Ratchet Wrench & Air Screwdriver

ค้ำมฟรึกระแทก และ โขคองลม

## ค้ำมฟรึกระแทก (Air Ratchet Wrench)

**KW-216**  
1/4" SQ. DR. Heavy Duty  
Stubby Ratchet Wrench



- Rear Exhaust

**KW-316**  
3/8" SQ. DR. Heavy Duty  
Stubby Ratchet Wrench



- Rear Exhaust

**KW-350**  
3/8" SQ. DR. Heavy Duty  
Ratchet Wrench



- Front Exhaust

**KW-450**  
1/2" SQ. DR. Heavy Duty  
Ratchet Wrench



- Front Exhaust

**KW-451**  
1/2" SQ. DR. Heavy Duty  
Ratchet Wrench



- Available in 3/8" SQ. DR. anvil for model KW-351
- Front Exhaust

**KI-2202**  
1/4" SQ. DR. Super Duty  
Stubby Ratchet Wrench



**KI-2322**  
3/8" SQ. DR. Heavy Duty  
Ratchet Wrench - **New Type**



**NEW!**

**KI-2422**  
1/2" SQ. DR. Heavy Duty  
Ratchet Wrench - **New Type**



**NEW!**

**SPECIFICATIONS** (at 90psi - 6.2bar)

KT Code K271-	รุ่น	Square Drive	สำหรับ Bolt Size		ความเร็วรอบ Free Speed	แรงบิดสูงสุด Max. Torque		ความยาว ๑๖ม		Air Inlet	Air Hose	Avg. Air Consumption		น้ำหนัก Net Weight	
		inch	inch	mm	rpm	ft.lb	N.m	inch	mm	pt	ID	cfm	l/min	lbs	kgs
KW216	<b>KW-216</b>	1/4"	1/4"	M6	250	20	27.1	6 1/2"	165	1/4	1/4	2 1/2	62	1.14	0.52
KW316	<b>KW-316</b>	3/8"	1/4"	M6	250	20	27.1	6 1/2"	165	1/4	1/4	2 1/2	62	1.14	0.52
KW350	<b>KW-350</b>	3/8"	3/8"	M10	150	50	68	10"	254	1/4	3/8	4.0	113	2.64	1.2
KW450	<b>KW-450</b>	1/2"	3/8"	M10	150	50	68	10"	254	1/4	3/8	4.0	113	2.64	1.2
KW451	<b>KW-451</b>	1/2"	3/8"	M10	160	60	81	10"	254	1/4	3/8	4.0	113	2.64	1.2
KI2202	<b>KI-2202</b>	1/4"	1/4"	M6	270	20	27	8 1/6"	205	1/4	1/4	1.96	55	1.45	0.66
KI2322	<b>KI-2322</b>	3/8"	3/8"	M10	210	80	108	10.6	268	1/4	3/8	4.5	127	2.76	1.25
KI2422	<b>KI-2422</b>	1/2"	3/8"	M10	210	80	108	10.6	268	1/4	3/8	4.5	127	2.78	1.26

## โขคองลม (Air Screwdriver)

**KI-3211**  
1/4" HEX. Straight Reversible Positive  
Screwdriver Cushion Clutch Type  
Internal Adjusting Type



- Model KI-3212 is as same as KI-3211 except free speed (KI-3212: 1800RPM; KI-3211: 800RPM)
- Rear Exhaust

**KI-3201**  
1/4" HEX. Super Duty Air Screwdriver  
Twin Dog Mechanism Type  
Pat. No.072229



- Available in improved quick charge chuck for model KI-3201-QC
- Rear Exhaust

**KI-3202-P-QL**  
1/4" Hex. Super Duty  
Air Screwdriver  
Twin Dog Mechanism Type



- Side Exhaust

**KI-3216**  
1/4" HEX. Pistol-grip Reversible  
Positive Screwdriver Cushion Clutch Type  
Internal Adjusting Type



- Model KI-3216 is as same as KI-3215 except free speed (KI-3215: 1800RPM; KI-3216: 800RPM)
- Handle Exhaust

**KI-311-J-S**  
1/4" HEX. Super Duty Screwdriver  
Jumbo Hammer Mechanism Type  
Pat. Pending



- Handle Exhaust with Muffler

**KI-411-J-HS**  
2 in 1 1/4" Hex. & 1/2" S.Q.  
Impact Wrench & Screwdriver  
Jumbo Hammer Mechanism Type

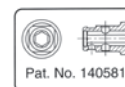

- Handle Exhaust with Muffler

**SPECIFICATIONS** (at 90psi - 6.2bar)

KT Code K271-	รุ่น	ขันตง Capacity Screw Size		ความเร็วรอบ Free Speed	แรงบิดสูงสุด Max. Torque		ความยาว ๑๖ม		Air Inlet	Air Hose	Avg. Air Consumption		น้ำหนัก Net Weight	
		inch	mm	rpm	ft.lb	N.m	inch	mm	pt	I.D.	cfm	l/min	lbs	kgs
KI3211	<b>KI-3211</b>	5/32"	M4	1800	-	-	10 <sup>3/8</sup> "	263	1/4	3/8	9.8	280	2.55	1.16
KI3201	<b>KI-3201</b>	3/16"	M5	11000	-	-	7 <sup>31/64</sup> "	190	1/4	3/8	7.5	212	1.60	0.73
KI3202-P-QL	<b>KI-3202-P-QL</b>	1/4"	M6	8500	-	-	7 <sup>5/64</sup> "	179	1/4	3/8	10.6	300	2.55	1.16
KI3216	<b>KI-3216</b>	3/16"	M5	800	-	-	9 <sup>27/32</sup> "	250	1/4	3/8	9.8	280	2.70	1.23
KI311-J-S	<b>KI-311-J-S</b>	5/16"	M8	10000	-	-	5 1/2"	139	1/4	3/8	2.5	70.8	2.97	1.35
KI411-J-HS	<b>KI-411-J-HS</b>	5/16"	M8	10000	200	271	5 1/2"	139	1/4	3/8	2.5	70.8	2.97	1.35



# Air Grinder & Air Die Grinder

เครื่องเจียลม และ เครื่องเจียแกน

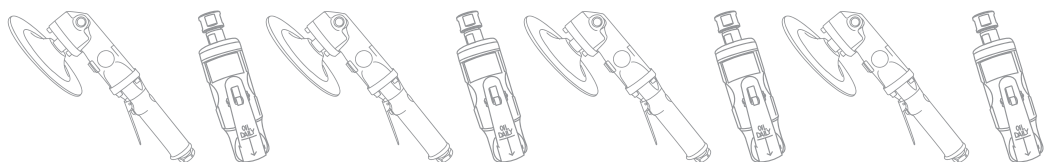

# Air Grinder & Air Die Grinder

เครื่องเจียลม และ เครื่องเจียแกน

## เครื่องเจียลม (Air Grinder)

**KI-6801**  
Heavy Duty Air Angle Grinder



- Model KI-6802 is as same as KI-6801 except size of pad (KI-6801:4"; KI-6802:5")
- Side Exhaust

**KI-6802**  
Heavy Duty Air Angle Grinder



- Model KI-6802 is as same as KI-6801 except size of pad (KI-6801:4"; KI-6802:5")
- Side Exhaust

**KI-6801-R**  
Heavy Duty Air Angle Grinder



- Model KI-6802-R is as same as KI-6801-R except size of pad (KI-6801-R:4"; KI-6802-R:5")
- Side Exhaust

**KI-6707**  
4" Super Duty Air Angle Grinder



- Side Exhaust

**KI-6805-XR**  
7" Super Duty Air Angle Grinder



- Front Exhaust

**KI-6807-SL**  
7" Heavy Duty Air Angle Grinder



- Side Exhaust

**KI-6813-XSL**  
2" Super Duty Air Angle Grinder



- Front Exhaust

**KI-6858**  
9" Super Duty Vertical Air Angle Grinder  
เครื่องเจียลมแบบมุมตั้ง 9"



- เทียบเท่ากับ 2hp (1.5kW)
- Side Exhaust
- ใช้ในการขัดตกแต่งผิววัสดุ  
เหมาะกับการใช้งานหนักเป็นพิเศษ

**KI-6859-X2P**  
9" Super Duty Vertical Air Angle Grinder  
เครื่องเจียลมแบบมุมตั้ง 9"



- Front Exhaust

**KI-6970-R**  
2 1/2" Super Duty Air Grinder



- Side Exhaust

**KI-6971-5R**  
5" Super Duty Air Grinder



- Side Exhaust

### SPECIFICATIONS (at 90psi - 6.2bar)

KT Code K271-	รุ่น	ขนาดแผ่นขัด Size Of Pad		เกลียวจับ Spindle Thread	ความเร็วรอบ Free Speed	ความยาว รวม		Air Inlet	Air Hose	Avg. Air Consumption		น้ำหนัก Net Weight	
		inch	mm			inch	mm			pt	I.D.	cfm	l/min
KI6801	<b>KI-6801</b>	4"	101	3/8 x 24 UNC	11000	9 <sup>17</sup> / <sub>32</sub> "	242	1/4	3/8	6	169	4.18	1.9
KI6802	<b>KI-6802</b>	5"	127	3/8 x 24 UNC	11000	9 <sup>17</sup> / <sub>32</sub> "	242	1/4	3/8	6	169	4.18	1.9
KI6801R	<b>KI-6801R</b>	4"	101	3/8 x 24 UNC	11000	9 <sup>1</sup> / <sub>32</sub> "	229	1/4	3/8	6	169	3.92	1.78
KI6707	<b>KI-6707</b>	4"	101	M8-1.25P (mm)	13500	8.5"	216	3/8	3/8	23	650	4.41	2
KI6805-XR	<b>KI-6805-XR</b>	7"	177.8	5/8-11 (INCH)	7600	9 <sup>17</sup> / <sub>64</sub> "	253	3/8	1/2	56.6	1600	6.83	3.1
KI6807-SL	<b>KI-6807-SL</b>	7"	177.8	-	7600	1"	343	3/8	1/2	9	254	7	3.18
KI6813-XSL	<b>KI-6813-XSL</b>	2"	50.8	1/4-28 (INCH)	15000	7 <sup>13</sup> / <sub>32</sub> "	188	1/4	3/8	14.2	400	1.54	0.7
KI6858	<b>KI-6858</b>	9"	229	M16-P2.0 (mm)	6500	12.6"	320	1/2	3/4	3.4	95	12.56	5.7
KI6859-X2P	<b>KI-6859-X2P</b>	9"	229	5/8-11 (INCH)	4500	10 <sup>63</sup> / <sub>64</sub> "	279	1/4	3/4	85	2400	12.79	5.8
KI6970-R	<b>KI-6970-R</b>	2 1/2"	63.5	3/8 x 24 UNC	14000	9 <sup>33</sup> / <sub>64</sub> "	242	1/4	3/8	4.49	127	3.08	1.4
KI6971-5R	<b>KI-6971-5R</b>	5"	127	1/2-12 (INCH)	7600	15.7"	400	3/8	1/2	3	8.5	6.55	2.97

# Air Grinder & Air Die Grinder

## เครื่องเจียลม และ เครื่องเจียแกน

### เครื่องเจียแกน (Air Die Grinder)

**KI-635-S**  
1/4" Heavy Duty Air Die Grinder



- Option for 6mm collet size
- Rear Exhaust

**KI-635-A**  
1/4" Heavy Duty Air Angle Die Grinder



- Option for 6mm collet size
- Rear Exhaust

**KI-6203-M**  
6mm Heavy Duty Air Die Grinder



- Model **KI-6203-IN** is as same as **KI-6203-M** except collet size (KI-6203-M: 6mm; **KI-6203-IN**: 1/4")
- Front Exhaust

**KI-6202-M**  
6mm Super Duty Air Die Grinder

**SUPER DUTY**



- Model **KI-6202-IN** is as same as **KI-6202-M** except collet size (**KI-6202-M**: 6mm; **KI-6202-IN**: 1/4")
- Front Exhaust

**KI-6253**  
3mm High Speed Micro Die Grinder

**HIGH SPEED**



- Rear Exhaust

**KI-6241-A**  
1/4" (6mm) Heavy Duty Air Angle Die Grinder  
เครื่องเจียแกนงอ 1/4"

**NEW!**



- ตามจับเป็นยางเพื่อความกระชับและปลอดภัย
- Rear Exhaust

**KI-6901-MSL**  
6mm Heavy Duty Air Die Grinder

**SUPER HEAVY DUTY**



**KI-6260-3BSN**  
3mm High Speed Micro Die Grinder

**HIGH SPEED**

**NEW!**



- Rear Exhaust

#### SPECIFICATIONS (at 90psi - 6.2bar)

KT Code K271-	รุ่น	ขนาดคอลลิต		เร็วรอบ Free Speed rpm	Rated Horse Power HP (kW)	ความยาว รวม		Air Inlet pt	Air Hose ID	Avg. Air Consumption		น้ำหนัก Net Weight	
		inch	mm			inch	mm			cfm	l/min	lbs	kgs
KI635-S	<b>KI-635-S</b>	1/4"	-	25000	-	6"	152	1/4	3/8	4	113	1.32	0.6
KI635-A	<b>KI-635-A</b>	1/4"	-	20000	-	6 <sup>9</sup> / <sub>16</sub> "	160	1/4	3/8	4	113	1.54	0.7
KI6203-M	<b>KI-6203-M</b>	-	6	22000	-	5 <sup>7</sup> / <sub>16</sub> "	138	1/4	3/8	4	113	1.32	0.6
KI6202-M	<b>KI-6202-M</b>	-	6	25000	-	6 <sup>7</sup> / <sub>32</sub> "	158	1/4	3/8	3.8	110	1.33	0.6
KI6241-A	<b>KI-6241-A</b>	1/4"	6	22000	-	6.2"	158	1/4	3/8	2.7	76	1.9	0.54
KI6253	<b>KI-6253</b>	-	3	56000	-	6 <sup>9</sup> / <sub>64</sub> "	156	1/4	5mm	7.06	215	0.46	0.21
KI6901-MSL	<b>KI-6901-MSL</b>	-	6	15000	-	10 <sup>11</sup> / <sub>16</sub> "	272	1/4	3/8	30	403	2.71	1.23
KI6260-3BSN	<b>KI-6260-3BSN</b>	-	3	65000	-	6.5"	165	1/4	3/16	4.2	120	0.29	0.13



# Air Sander & Air Cutting Tools

เครื่องขัดกระดาษทราย และ อุปกรณ์ตัด

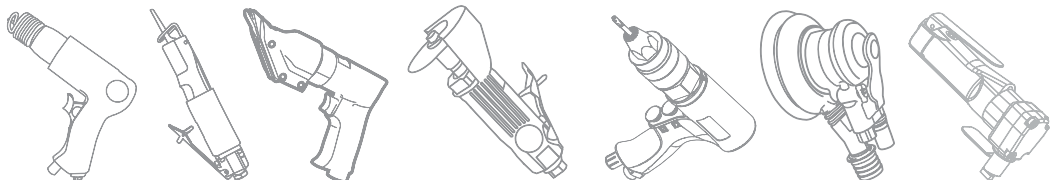

# Air Sander & Air Cutting Tools

เครื่องขัดกระดาษทราย และ อุปกรณ์ตัด

## สว่านลม (Air Drills)

**KI-5304**  
3/8" Heavy Duty Air Drill



รุ่นงานหนัก  
มีเคส  
พร้อม Muffler

- Handle Exhaust With Muffler

**KI-5308**  
3/8" Heavy Duty Straight Air Drill



- Handle Exhaust With Muffler

**KI-5342**  
3/8" Heavy Duty Straight Air Drill



NEW!

- Rear Exhaust with Muffler
- คำนึงถึงเสียงเพื่อความสะดวกและปลอดภัย

**KD-863**  
3/8" Heavy Duty Reversible Air Drill



- Handle Exhaust

ปรับ  
ซ้าย-ขวา  
ได้

**KD-864**  
1/2" Heavy Duty Air Drill



- Model KI-5405 is as same as KD-864 except free speed (KD-864: 800 RPM; KI-5405: 500 RPM)
- Handle Exhaust

**KD-865**  
1/2" Heavy Duty Reversible Air Drill



- Model KI-5406 is as same as KD-865 except free speed (KD-865: 800 RPM; KI-5406: 500 RPM)
- Handle Exhaust

ปรับ  
ซ้าย-ขวา  
ได้

**KD-867**  
3/8" Heavy Duty Air Angle Drill



- Rear Exhaust

NEW!

### SPECIFICATIONS (at 90psi - 6.2bar)

KT Code K271-	รุ่น	Square Drive		สำหรับ Bolt Size		ความเร็วรอบ Free Speed	Rate Horse Power	ความยาว สวม		Air Inlet	Air Hose	Avg. Air Consumption		น้ำหนัก Net Weight	
		inch	mm	inch	mm	rpm	HP (KW)	inch	mm	pt	ID	cfm	l/min	lbs	kgs
KI5304	KI-5304	3/8-24"	9.5	3/8"	10	2200	-	8 <sup>25</sup> / <sub>32</sub> "	223	1/4	3/8	4	113	2.64	1.2
KI5308	KI-5308	3/8-24"	9.5	3/8"	10	2500	-	9"	228	1/4	3/8	4	113	2.00	0.91
KI5342	KI-5342	3/8-24"	9.5	3/8"	10	2500	-	8.5	215	1/4	3/8	4	113	2.29	1.04
KD863	KD-863	3/8-24"	9.5	3/8"	10	1800	-	5 <sup>29</sup> / <sub>32</sub> "	150	1/4	3/8	4	113	2.06	0.98
KD864	KD-864	3/8-24"	12.5	1/2"	13	800	-	9 <sup>7</sup> / <sub>8</sub> "	250	1/4	3/8	4	113	4.00	1.82
KD865	KD-865	3/8-24"	12.5	1/2"	13	800	-	9 <sup>7</sup> / <sub>8</sub> "	250	1/4	3/8	4	113	4.29	1.95
KD867	KD-867	3/8-24"	9.5	3/8"	10	1800	-	8.3	210	1/4	3/8	4	113	2.43	1.1

## เครื่องสกัดลม, บ้อนลม, ตบลม (Air Chipping Hammer, Air Scaling Hammer, Air Sand Rammer)

**KI-4735-S2-R**  
Super Duty Air Chipping Hammer



- Side Exhaust

**KI-4765-R**  
Super Duty Mini Air Chipping Hammer



- Front Exhaust

**KI-4734-R**  
Super Duty Air Scaling Hammer



- Front Exhaust

**KI-4793**  
Super Duty Air Sand Rammer



- Front Exhaust

### SPECIFICATIONS (at 90psi - 6.2bar)

KT Code K271-	รุ่น	ขนาดลูกสูบ		ระยะช่วงชัก		ความยาวรวม		กระแทก ต่อนาที	Air Inlet	Air Hose	Avg. Air Consumption		น้ำหนัก Net Weight	
		inch	mm	inch	mm	inch	mm	bpm	pt	I.D.	cfm	l/min	lbs	kgs
KI4735-S2-R	KI-4735-S2-R	-	14.5	-	78	-	373	2300	3/8	1/2	5	142	-	7.8
KI4765-R	KI-4765-R	-	11.8	-	67	-	270	3000	1/4	3/8	14	396	-	2.4
KI4734-R	KI-4734-R	1.5	38	-	-	22	560	7000	1/4	3/8	5	142	5.07	2.3
KI4793	KI-4793	-	-	2.3	58	11-14.2	280-360	1500	1/4	3/8	14.1	400	3.53	1.6

## ตัวย้ำและสว่านลม (Air Punch Flange Tools & Spot Drills)

**KI-4110**  
2 in 1 Air Punch / Flange Tool



- Model KI-4112 is as same as KI-4110 except punch diameter (KI-4110: 5mm; KI-4112: 8mm)
- Trigger Exhaust

**KI-5002**  
Heavy Duty Air Spot Drill



- Rear Exhaust

### SPECIFICATIONS (at 90psi - 6.2bar)

KT Code K271-	รุ่น	Size Of Bit	Holder Size	ความเร็วรอบตัวเปล่า Free Speed	Flange Width	Capacity of Punching	Punch Diameter	ความยาว สวม		Air Inlet	Air Hose	Avg. Air Consumption		น้ำหนัก Net Weight	
		mm	mm	rpm	mm	mm	mm	inch	mm	pt	ID	cfm	l/min	lbs	kgs
KI4110	KI-4110	-	-	-	12	0.8 - 1.2	5	9 <sup>3</sup> / <sub>4</sub> "	247	1/4	3/8	4	113	2.6	1.3
KI5002	KI-5002	6.5	8	1400	-	-	-	12 <sup>1</sup> / <sub>4</sub> "	310	1/4	3/8	2	57	4.0	1.81

# Air Sander & Air Cutting Tools

เครื่องขัดกระดาษทราย และ อุปกรณ์ตัด

## เครื่องขัดกระดาษทราย (Air Sander)

**KI-6751**  
Heavy Duty Air Angle Sander



- 2500rpm
- Side Exhaust

**KI-6851**  
Heavy Duty Air Angle Sander



- 4500rpm
- Side Exhaust

**KI-6752**  
Heavy Duty Air Angle Sander



- 2000rpm
- Handle Exhaust With Muffler

**KI-6852**  
Heavy Duty Air Angle Sander



- 4200rpm
- Handle Exhaust With Muffler

**SPECIFICATIONS** (at 90psi - 6.2bar)

KT Code K271-	รุ่น	ขนาดแผ่นขัด Size of Pad		Spindle Thread in-thr F	เร็วรอบ Free Speed rpm	ความยาว รวม		Air Inlet pt	Air Hose I.D	Avg. Air Consumption		น้ำหนัก Net Weight	
		inch	mm			inch	mm			cfm	l/min	lbs	kgs
KI6751	<b>KI-6751</b>	7"	178	5/8 x 11 UNF	2500	16"	406	1/4	3/8	15.3	440	4.95	2.25
KI6851	<b>KI-6851</b>	7"	178	5/8 x 11 UNF	4500	16"	406	1/4	3/8	15.3	440	4.95	2.25
KI6752	<b>KI-6752</b>	7"	178	5/8 x 11 UNF	2000	7 1/2"	190	1/4	3/8	15.5	450	5.73	2.6
KI6852	<b>KI-6852</b>	7"	178	5/8 x 11 UNF	4200	7 1/2"	190	1/4	3/8	15.5	450	5.73	2.6

**KI-6301**  
Heavy Duty Air Orbital Block Sander



- Rear Exhaust

**KI-6611**  
Heavy Duty Air Dual Action "Quiet" Sander



- Side Exhaust

**KI-6671**  
Heavy Duty Air File Sander



- Side Exhaust

**SPECIFICATIONS** (at 90psi - 6.2bar)

KT Code K271-	รุ่น	ขนาดแผ่นขัด Size of Pad		เร็วรอบ Free Speed rpm	Orbital Option mm	ความยาว รวม		Air Inlet pt	Air Hose I.D	Avg. Air Consumption		น้ำหนัก Net Weight	
		inch	mm			inch	mm			cfm	l/min	lbs	kgs
KI6301	<b>KI-6301</b>	3 1/2 x 7 3/4"	89 x 197	8000	4.3	5 53/64"	148	1/4	3/8	15	430	4.33	1.97
KI6611	<b>KI-6611</b>	6"	152	10000	9.5	10"	254	1/4	3/8	16	450	4.25	1.93
KI6671	<b>KI-6671</b>	16 x 7 3/4"	407 x 63.5	2500	25	16 1/64"	407	1/4	3/8	9	250	6.82	3.1

**KI-6602**  
3 in 1 Super Duty Orbital Air Sander  
Pat. Pending



- ชุดพวง 3 ส.บ
- ชุดเอง
- ชุดโดยเครื่องชุดพวง
- ไม่มีระบบดูด
- Rear Exhaust

**KI-6603 / KI-6604**  
Super Duty Orbital Air Sander  
Pat. Pending  
(KI-6603 = Orbital Size 2.5mm)  
(KI-6604 = Orbital Size 5mm)



- Rear Exhaust

**KI-6629**  
3" (76mm) Heavy Duty  
Orbital Air Sander  
เครื่องขัดกระดาษทราย  
3"

**NEW!**



- Rear Exhaust

**SPECIFICATIONS** (at 90psi - 6.2bar)

KT Code K271-	รุ่น	Machine Description	ขนาดแผ่นขัด Pad Size		เร็วรอบ Free Speed rpm	Orbital Option mm	ความยาว รวม		Air Inlet pt	Air Hose I.D	Avg. Air Consumption		Vib m/s <sup>2</sup>	น้ำหนัก Net Weight	
			inch	mm			inch	mm			cfm	l/min		lbs	kgs
KI6602	<b>KI-6602</b>	3 in 1	5"	125	10000	5.0	7 9/32"	184	1/4	3/8	13	368	4.1	1.69	0.768
KI6603	<b>KI-6603</b> (2.5mm Orbital Size)	Non-Vacuum	5"	125	10000	2.5	7 9/32"	184	1/4	3/8	13	368	3.8	1.62	0.74
KI6604	<b>KI-6604</b> (5mm Orbital Size)	Non-Vacuum	5"	125	10000	5.0	7 9/32"	184	1/4	3/8	13	368	2.5	1.62	0.74
KI6629	<b>KI-6629</b>	-	3"	76	12000	2.5	4.7	120	1/4	3/8	4	113	-	1.19	0.54

# Air Sander & Air Cutting Tools

เครื่องขัดกระดาษทราย และ อุปกรณ์ตัด

## เครื่องขัดกระดาษทรายสายพานพิเศษ (Air Belt Sander)

**KI-6402**  
Heavy Duty Air Belt Sander



- Rear Exhaust

**KI-6403**  
Heavy Duty Air Belt Sander



- Rear Exhaust

**KI-6412-A**  
Heavy Duty Air Belt Sander

เหมาะกับการขัด  
งานหนัก



- Rear Exhaust
- ใช้ในการขัดตกแต่งผิวไม้

**SPECIFICATIONS** (at 90psi - 6.2bar)

KT Code K271-	รุ่น	ขนาดสายพาน Size of Belt		เร็วรอบ Free Speed	ความยาวรวม Overall Length		Air Inlet	Air Hose	Avg. Air Consumption		น้ำหนัก Net Weight	
		mm		rpm	inch	mm	pt	ID	cfm	l/min	lbs	kgs
KI6402	<b>KI-6402</b>	10 x 330		18000	11"	280	1/4	3/8	2	57	1.79	0.81
KI6403	<b>KI-6403</b>	20 x 520		18000	13.8"	350	1/4	3/8	3	85	2.23	1.01
KI6412-A	<b>KI-6412-A</b>	60 x 260		7000	8.7"	220	1/4	3/8	3	85	3.11	1.41

## กรรไกร / อุปกรณ์ตัด (Air Shears / Cut off Tools)

**KI-4842**  
Heavy Duty Straight Air Metal Shear



- Rear Exhaust
- ด้ามจับเป็นยางเพื่อความกระชับและปลอดภัย

**NEW!**

**KM-872**  
Heavy Duty Air Metal Shear



- Handle Exhaust

**KM-873**  
Heavy Duty Straight Air Scissor Shear



- Front Exhaust

**KI-4402**  
Heavy Duty Air Cut Off Tool

- ใช้กับแผ่นตัด 3" (used with 3" wheel cutter)
- Rear Exhaust



**KI-4403**  
Heavy Duty Air Cut Off Tool

- ใช้กับแผ่นตัด 3" (used with 3" wheel cutter)
- Front Exhaust



**SPECIFICATIONS** (at 90psi - 6.2bar)

KT Code K271-	รุ่น	ความหนาแผ่นเหล็ก Steel		Strokes Per Minute	ความยาวรวม Overall Length		Air Inlet	Air Hose	Avg. Air Consumption		น้ำหนัก Net Weight	
		GA	mm		inch	mm			cfm	l/min	lbs	kgs
				rpm			pt	ID				
KI4842	<b>KI-4842</b>	18	1.2	2500	9.8"	250	1/4	3/8	4	113	2.67	1.21
KM872	<b>KM-872</b>	18	1.2	2200	8 1/4"	210	1/4	3/8	4	113	2.65	1.20
KM873	<b>KM-873</b>	18	1.2	2800	11 1/4"	285	1/4	3/8	4	113	2.30	1.05
KI4402	<b>KI-4402</b>	*	*	20000	17 1/2"	444	1/4	3/8	12	350	1.70	0.77
KI4403	<b>KI-4403</b>	*	*	18000	8"	209	1/4	3/8	12	350	2.0	0.91

## เครื่องตัดลม (Air Nibbler)

**KI-4808**  
Heavy Duty Air Nibbler  
Cutting Method: Push Cut



- Front Exhaust
- ด้ามจับเป็นยางเพื่อความกระชับและปลอดภัย

**NEW!**

**KI-4808-A**  
Heavy Duty Air Nibbler  
Cutting Method: Pull Cut



- Front Exhaust
- ด้ามจับเป็นยางเพื่อความกระชับและปลอดภัย

**NEW!**

**KI-4810**  
Heavy Duty Air Nibbler  
Cutting Method: Pull Cut  
Option for push cut



- Front Exhaust

**SPECIFICATIONS** (at 90psi - 6.2bar)

KT Code K271-	รุ่น	ความหนาแผ่นเหล็ก Steel		Strokes Per Minute	ความยาวรวม Overall Length		Air Inlet	Air Hose	Avg. Air Consumption		น้ำหนัก Net Weight	
		GA	mm		inch	mm			cfm	l/min	lbs	kgs
				rpm			pt	ID				
KI4808	<b>KI-4808</b>	18	1.2	3500	7.7"	195	1/4	3/8	2	57	1.78	0.81
KI4808-A	<b>KI-4808-A</b>	18	1.2	3500	7.7"	195	1/4	3/8	2	57	1.78	0.81
KI4810	<b>KI-4810</b>	18	1.2	4500	7"	177	1/4	3/8	11.6	330	2.4	1.1



# Air Sander & Air Cutting Tools

เครื่องขัดกระดาษทราย และ อุปกรณ์ตัด

## เครื่องเลื่อยลม (Air Saw)

**KM-875**  
Heavy Duty Air Body Saw



- Front Exhaust

**KI-4812**  
2 in 1 Air Body Saw & File Tool



- Rear Exhaust

**KI-4835**  
Heavy Duty Air body Saw  
เครื่องเลื่อยลม ไม่สั่นสะท้าน



- Rear Exhaust
- ดำเนินเป็นยางเพื่อความกระชับและปลอดภัย

**SPECIFICATIONS** (at 90psi - 6.2bar)

KT Code K271-	รุ่น	ความหนาแผ่นเหล็ก Steel		Strokes Per Minute rpm	ความยาวรวม Overall Length		Air Inlet pt	Air Hose I.D	Avg. Air Consumption		น้ำหนัก Net Weight	
		GA	mm		inch	mm			cfm	l/min	lbs	kgs
KM875	<b>KM-875</b>	18	1.2	10000	9 1/4"	235	1/4	3/8	4	113	1.32	0.6
KI4812	<b>KI-4812</b>	18	1.2	3400	6 1/2"	165	1/4	3/8	2.2	62	1.14	0.52
KI4835	<b>KI-4835</b>	-	-	10000	8.9"	227	1/4	3/8	8	226	1.37	0.62

## เครื่องยิงหมุด-รีเวท ลม (Air Hydraulic Riveters and Pull Setters)

**KI-4201**  
3/16" Heavy Duty  
Air Hydraulic Riveter



- Front Exhaust

**KI-4253-MK**  
Super Duty Air Hydraulic  
Pull setter



- Side Exhaust

**SPECIFICATIONS** (at 90psi - 6.2bar)

KT Code K271-	รุ่น	Rivet Capacity	Traction Power	Overall Length mm	Air Inlet PT	Air Hose I.D.	Avg. Air Consumption		น้ำหนัก Weight kgs	ช่วงชัก Stroke		Capacity Steel Rivets		Nosepieces inch
		inch	ib/ft				cfm	l/min		inch	mm	inch	mm	
KI4201	<b>KI-4201</b>	3/16	850	260	1/4	3/8	4	113	1.6	0.55	14	3/16	4.8	5/32, 1/8, 3/32
KI4253-MK	<b>KI-4253-MK</b>	M12	6000	278	1/4	3/8	2.1 litre per cycle		2.3	0.276	7	-	M12	M3, M4, M5, M6, M10, M12

## เครื่องสกัดลม (Air Hammers)

**KI-4705-R**  
Heavy Duty Air Hammer in Round Shank



- Front Exhaust
- Available in hexagon shank for model **KI-4705-H**
- Model **KI-4708-R** is same as **KI-4705-R** except piston stroke (**KI-4705-R**: 1 5/8"; **KI-4708-R**: 2 5/8")

**KI-4711-R**  
Heavy Duty Air Hammer in Round Shank



- Available in hexagon shank for model **KI-4711-H**
- Front Exhaust

**KI-4712-R**  
Heavy Duty Air Hammer in Round Shank



- Available in hexagon shank for model **KI-4712-H**
- Front Exhaust

**SPECIFICATIONS** (at 90psi - 6.2bar)

KT Code K271-	รุ่น	Shank Opening		Blows Per Min BPM	Piston Stroke inch	ความยาว รวม		Bore Diameter inch	Air Intel pt	Air Hose I.D	Avg. Air Consumption		น้ำหนัก Net Weight	
		inch	mm			inch	mm				cfm	l/min	lbs	kgs
KI4705-R	<b>KI-4705-R</b>	0.401	10.2	4500	1-5/8	5 1/4"	133	-	1/4	3/8	10	280	3	1.36
KI4711-R	<b>KI-4711-R</b>	0.401	10.2	3000	2-5/8	6 3/4"	171	-	1/4	3/8	10	280	3-1/2	1.36
KI4712-R	<b>KI-4712-R</b>	0.401	10.2	2100	3-5/8	8 7/8"	225	3/4"	1/4	3/8	10	280	4-1/2	2.04

# Air Sander & Air Cutting Tools

เครื่องขัดกระดาษทราย และ อุปกรณ์ตัด

## ชุดสกัดลม (Air Hammer Kit)

**KI-4710 Kit**

Heavy Duty Air Hammer in Round Shank

KT Code K271-	รุ่น	อุปกรณ์ในชุด
KI4710Kit	<b>KI-4710 Kit</b>	1 PC KI-4710 AIR HAMMER 1 PC AC-100-07 RETAINER QUICK CHANGE TYPE 5 PCS AC-100-1LH, AC-100-2LH, AC-100-3LH AC-100-4LH, AC-100-5LH CHISEL 1 PC BLOW CASE



## ชุดเครื่องมือกระดาษทรายสายพาน 20x457mm (Air Belt Sander Kit 20x457mm)

**KI-6413 Kit**  
Heavy Duty Air Belt Sander Kit

**NEW!**



• Rear Exhaust

**SPECIFICATIONS** (at 90psi - 6.2bar)

KT Code K271-	รุ่น	ขนาดสายพาน	เร็วรอบ	ความยาวรวม		Air Inlet	Air Hose	Avg. Air Consumption		น้ำหนัก	
		Size of Belt mm	Free Speed rpm	inch	mm			cfm	l/min	lbs	kgs
KI6413Kit	<b>KI-6413 Kit</b>	20 x 457	18000	14.4"	365	1/4	3/8	3	85	3.53	1.6

### อุปกรณ์เสริม

• กระดาษทราย 6 x 457mm # 150	• กระดาษทราย 10 x 457mm # 120
• กระดาษทราย 20 x 457mm # 80 (Red)	• 6 x 457mm (RUBBER)
• กระดาษทราย 20 x 457mm # 80	• 20 x 457mm (RUBBER)
• กระดาษทราย 20 x 457mm # 60	• 13 x 457mm (RUBBER)
• กระดาษทราย 13 x 457mm # 80	• 10 x 457mm (RUBBER)
• กระดาษทราย 13 x 457mm # 240 (Blue)	• 10 x 457mm (ALUMINIUM CURVE ARM)
• กระดาษทราย 13 x 457mm # 120	• 1 PC BLOW CASE
• กระดาษทราย 10 x 457mm # 150	• 1 PC 4mm HEX KEY

## ชุดเครื่องมือกระดาษทรายสายพาน 10x330mm (Air Belt Sander Kit 10x330mm)

**KI-6414 Kit**  
Heavy Duty Air Belt Sander Kit

**NEW!**



• Rear Exhaust

**SPECIFICATIONS** (at 90psi - 6.2bar)

KT Code K271-	รุ่น	ขนาดสายพาน	เร็วรอบ	ความยาวรวม		Air Inlet	Air Hose	Avg. Air Consumption		น้ำหนัก	
		Size of Belt mm	Free Speed rpm	inch	mm			cfm	l/min	lbs	kgs
KI6414Kit	<b>KI-6414 Kit</b>	10 x 330	25000	12.4"	315	1/4	3/8	3	85	1.98	0.9

### อุปกรณ์เสริม

• กระดาษทราย 10 x 330mm # 120	• 10 x 330mm (RUBBER)
• กระดาษทราย 10 x 330mm # 100	• 6 x 330mm (RUBBER)
• กระดาษทราย 10 x 330mm # 80	• 1 PC 2mm HEX KEY
• 10 x 330mm (ALUMINIUM CURVE ARM)	• 1 PC BLOW CASE

# Air Sander & Air Cutting Tools

เครื่องขัดกระดาษทราย และ อุปกรณ์ตัด

## ปืนสกัดสนิมแบบเข็ม (Air Needle Scaler)

**KI-4713**

**Heavy Duty Air Needle Scaler**

ใช้ในงานสกัดสนิม เหมาะกับงานหนัก



- Front Exhaust

**KI-4722-P**

**Heavy Duty Air Needle Scaler**

ใช้ในงานสกัดสนิม เหมาะกับงานหนัก



- Option for 2.0mm x 53 pcs needles
- Front Exhaust

**SPECIFICATIONS** (at 90psi - 6.2bar)

KT Code K271-	รุ่น	กระแทก ต่อนาที	ช่วงชักลูกสูบ		ความยาวรวม Overall Length		ขนาดเข็ม Dia x ยาว	จำนวนเข็ม pcs	Air Inlet PT	Air Hose I.D.	Avg. Air Consumption		น้ำหนัก Net Weight	
		BPM	inch	mm	inch	mm	mm				cfm	l/min	lbs	kgs
KI4713	<b>KI-4713</b>	4600	1.5"	38	18.1"	460	3 x 180	19	1/4	3/8	15	425	6.17	2.8
KI4722-P	<b>KI-4722-P</b>	3700	1.3"	33	13"	330	3 x 180	19	1/4	3/8	10	283	5.95	2.7

## เครื่องกระแทะ / เซาะโลหะ (Air Flux Chippers)

**KI-4720**

**Super Duty Air Flux Chipper**

ใช้ในงานสกัดสนิม เหมาะกับงานหนักเป็นพิเศษ



**เหมาะกับงาน  
หนักพิเศษ**

- Front Exhaust

**SPECIFICATIONS** (at 90psi - 6.2bar)

KT Code K271-	รุ่น	กระแทก ต่อนาที	ช่วงชักลูกสูบ		ความยาวรวม Overall Length		Air Inlet PT	Air Hose I.D.	Avg. Air Consumption		น้ำหนัก Net Weight	
		BPM	inch	mm	inch	mm			cfm	l/min	lbs	kgs
KI4720	<b>KI-4720</b>	2700	1.3"	33	13.2"	335	1/4	3/8	10	283	4.85	2.2

## Other Tools

อุปกรณ์อื่นๆ

## ปืนลมทศจรรย์ (Air Wonder Guns)

**KI-7418-XA1K**

**Air Vacuum and Blow Gun Kit**

เป่าและดูดในตัวเดียวกัน



**KI-7418-XA2K**

**Air Vacuum and Blow Gun Kit**

เป่าและดูดในตัวเดียวกัน



KT Code	รุ่น	แรงดันลมที่ใช้	Air Inlet		Air Hose	
			PT	ID	ID	ID
K271-KI7418-XA1K	<b>KI-7418-XA1K</b>	5-6.2 bar	1/4"		1/4" or 3/8"	
K271-KI7418-XA2K	<b>KI-7418-XA2K</b>	5-6.2 bar	1/4"		1/4" or 3/8"	

## ปืนลมยิงโฟม (Air Foam Gun)

**KI-7703**

**Heavy Duty Air Foam Gun**

**SPECIFICATIONS** (at 90psi - 6.2bar)

KT Code K271-	รุ่น	ความยาวรวม Overall Length	Air Inlet	Air Hose	Avg. Air Consumption		น้ำหนัก Net Weight	
		L x W x H (mm)	pt	ID	cfm	l/min	lbs	kgs
KI7703	<b>KI-7703</b>	295 x 120 x 260	1/4	3/8	13.0	368	1.76	0.8



**NEW!**  
**น้ำหนักเบา  
ใช้แทนถังฉีดโฟมได้**



ผู้แทนจำหน่าย



[www.kuanithailand.com](http://www.kuanithailand.com)